

CECOFLEX

INNOVATIVO SISTEMA PER IL CABLAGGIO DI CAVI CAT6A E IN FIBRA OTTICA

Al fine di garantire la migliore copertura WiFi e DECT possibile in uno spazio abitativo, è consigliabile installare il router Internet in salotto. Per questa operazione, Ceconet offre un'elegante soluzione a 360 gradi. Essa è formata da un lato da una scatola di collegamento ibrida della misura I adatta ad alloggiare un «adattatore fibra Clik-LC» Huber+Suhner nonché due prese RJ45 CAT6A Keystone e, dall'altro, dal distributore modulare o dal pannello patch Keystone per collegare le interfacce del router e della scatola di collegamento.



Pannello patch CECOFLEX da 9,7"

Pannello patch da 9,7" da incassare in un distributore multimediale, senza coperchio, vuoto.

Le possibilità di collegamento massime offerte dal pannello patch sono:

- 16 moduli di collegamento Keystone RJ45
- 2 FLF
- 2 duplex LC/APC

Misure: 245 x 114 x 78 mm

UTILIZZO CON 1 DUPLEX LC/APC

Art. No. T15.03.3333

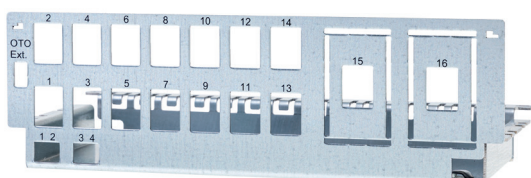

UTILIZZO CON 2 DUPLEX LC/APC

Art. No. T15.03.3433

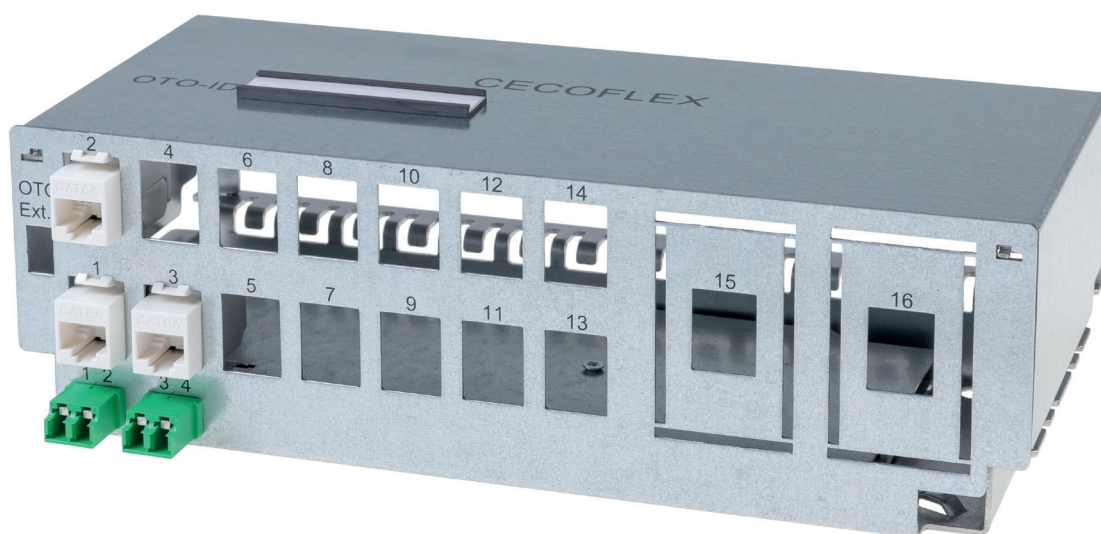
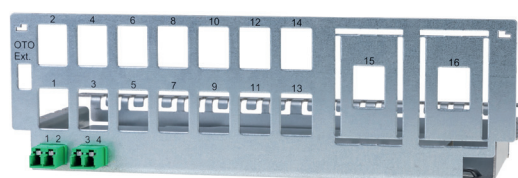

Cod. art.	E. No.	Descrizione del prodotto
T15.03.3033	966 725 409	Pannello patch CECOFLEX da 9,7"
T15.03.3333	966 725 419	Pannello patch CECOFLEX da 9,7", 1 duplex LC APC
T15.03.3433	966 725 429	Pannello patch CECOFLEX da 9,7", 2 duplex LC APC
T15.09.9002	966 830 359	Pannello patch CECOFLEX 9,7", copertura
S35-707	977 832 009	RJ45 CAT6A UTP Keystone
S35-708	967 245 619	RJ45 CAT6A FTP Keystone

Pannello patch LSA Plus a 12 porte

- Pannello patch per l'integrazione nel distributore multimediale o per il montaggio a parete
- Impilabile con lo stesso pannello patch o con il pannello patch Keystone a 12 porte
- Incluso modulo preinstallato
4x RJ45 CAT6A, LSA Plus

Dimensioni: 244 x 37 x 104 mm

PANNELLO PATCH A 12 PORTE

Incluso un modulo 4x RJ45 CAT6A, LSA

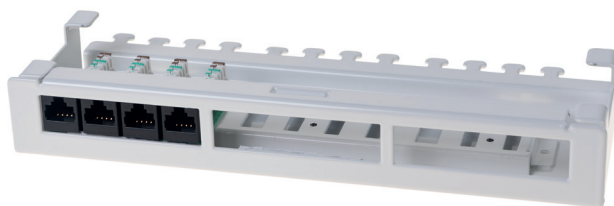

MODULO 4x RJ45 CAT6A, LSA



MODULO ALL IP-DSL



ISTRUZIONI «MODULO TELEFONIA»

- A** ANSCHLUSS ROUTER
CONNEXION ROUTEUR
CONNESSIONE ROUTER
- B** DSL-ANSCHLUSS
CONNEXION DSL
CONNESSIONE DSL
- C** ANSCHLUSS BESTEHENDE INSTALLATION
RACCORDEMENT À UNE INSTALLATION TÉLÉPHONIQUE EXISTANTE
COLLEGAMENTO ALL'IMPIANTO ESISTENTE
- D** **VERLÄNGERUNG UND RÜCKFÜHRUNG:** DSL - PHONE 1 - PHONE 2
EXTENSION ET RETOUR: DSL - PHONE 1 - PHONE 2
ESTENSIONE E RITORNO: DSL - PHONE 1 - PHONE 2
- E** **SCHALTER ON:** PARALLELSCHALTUNG PHONE 1 / 2
COMMUTATEUR ON: CIRCUIT EN PARALLÈLE PHONE 1 / 2
COMMUTATORE ON: CIRCUITO PARALLELO PHONE 1 / 2

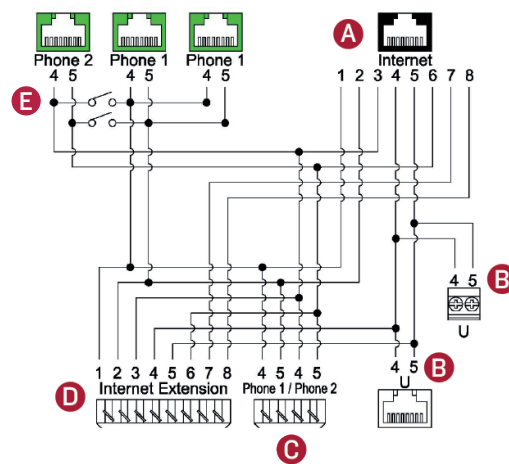

Cod. art.	E. No.	Descrizione del prodotto
Distributore CAT6A		
T15.03.3021	966 725 229	Pannello patch LSA Plus a 12 porte, incl. 4x RJ45 CAT6A, LSA
T15.09.9121	977 823 109	Modulo ALL IP-DSL
T15.09.9021	966 733 909	Modulo 4x RJ45 CAT6A, LSA

Pannello patch Keystone a 12 porte

- Pannello patch per l'integrazione nel distributore multimediale o per il montaggio a parete
- Impilabile con lo stesso pannello patch o con il pannello patch Keystone LSA Plus a 12 porte
- 12 moduli di collegamento Keystone RJ45



Dimensioni: 244 x 45 x 104 mm

FACILMENTE IMPILABILE

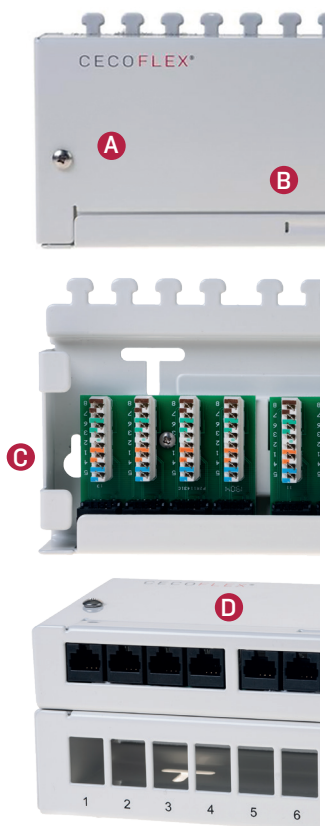

- Allentare le viti su entrambi i lati di 3-4 giri.
- Smontare la copertura dal pannello patch superiore senza usare attrezzi premendo sulla copertura al centro del pannello patch e sfilandola verso la parte posteriore.
- Collocare il pannello patch superiore su quello inferiore e far passare i fori allungati sulle teste delle viti precedentemente allentate. Fissare nuovamente le viti su entrambi i lati.
- Dopo aver fissato il pannello patch, montare la copertura senza usare attrezzi, inserendola dalla parte posteriore, fino a farla scattare in sede davanti.

Cod. art.	E. No.	Descrizione del prodotto
T15.03.3013	966 725 129	Pannello patch a 12 porte, Keystone, vuoto
S35-707	977 832 009	RJ45 CAT6A UTP Keystone
S35-708	967 245 619	RJ45 CAT6A FTP Keystone

Scatola di collegamento CLIK-RJ CECOFLEX 30°

Scatola di collegamento flessibile 30° per tutti gli impieghi con due alloggiamenti per moduli Keystone e un alloggiamento per l'adattatore fibra Clik-LC (Huber+Suhner AG), incluse tre coperture cieche

- DSL Broadband-Ready
- Rete
- Sostituzione presa telefonica
- OTO Extension (estensione a innesto del collegamento in fibra ottica)

OTO EXTENSION

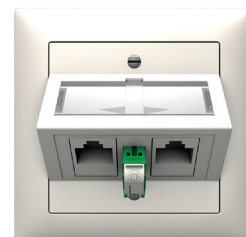

PRESA DSL



PRODOTTI

Sistema ibrido CECOFLEX Category 6A fibra

Scatola di collegamento CLIK-RJ CECOFLEX 30°

Scatola di collegamento 30° per l'inserimento di 2x RJ45 Keystone e 1x adattatore fibra Clik-LC Huber+Suhner, incl. 3x coperture cieche per RJ45 e Clik-LC

Cod. art.	E. No.	Descrizione del prodotto
Scatole di collegamento		
A01-750-000-2	977 221 309	Scatola a incasso 30° 2x RJ45 / 1x Clik-LC Edizio
A05-750-000-2	977 021 309	Scatola a parete 30° 2x RJ45 / 1x Clik-LC Edizio
A01-750-000-1	977 221 209	Scatola a incasso 30° 2x RJ45 / 1x Clik-LC Standard
A05-750-000-1	977 021 209	Scatola a parete 30° 2x RJ45 / 1x Clik-LC Standard
A25-750-000-1	977 622 209	Set combinato 2 RJ45 / 1 Clik, Standard 58 mm
A25-750-000-2	977 622 309	Set combinato 2 RJ45 / 1 Clik, Edizio/kallysto

Scatole di collegamento 2 RJ45

A01-715-000-2	977 221 109	Scatola a incasso 2 RJ45 Keystone, Edizio
A05-715-000-2	977 021 109	Scatola a parete 2 RJ45 Keystone, Edizio
A01-715-000-1	977 221 009	Scatola a incasso 2 RJ45 Keystone Standard
A05-715-000-1	977 021 009	Scatola a parete 2 RJ45 Keystone Standard
A25-715-000-2	977 622 109	Set combinato 2 RJ45, Edizio/kallysto
A25-715-000-1	977 622 009	Set combinato 2 RJ45, Standard 58 mm

Connettori

S35-707	977 832 009	RJ45 CAT6A UTP Keystone
S35-803	977 832 109	RJ45 ALL IP Keystone viola
S35-804	977 832 309	RJ45 8-POL Keystone verde
S35-708	967 245 619	RJ45 CAT6A FTP Keystone

Accessori

T04.10.2554-040	101 349 329	Cavo a Y
R837033		Adattatore R&M C6, 6A /e Keystone 3. gen.

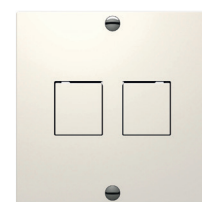

CECOFLEX OTO Extension Estensione della fibra ottica

Estensione facilmente installabile (con innesto) del collegamento in fibra ottica dal distributore multimediale a un punto centrale della casa o dell'appartamento.

- I adattatore Clik-LC, SM, LC/APC, beige-verde, senza flange con protezione laser interna e aletta automatica antipolvere
- I cavo di collegamento in fibra ottica Clik per LC/APC, simplex, 2,7 mm, bianco SM G.657.A3, forza di trazione 300 N



Cod. art.	E. No.	Descrizione del prodotto	
CECOFLEX Clik Extension Kit			
85090395-Kit	977 970 509	CECOFLEX Clik Extension Kit	5 m
85090397-Kit	977 971 009	CECOFLEX Clik Extension Kit	10 m
85090399-Kit	977 971 509	CECOFLEX Clik Extension Kit	15 m
85090400-Kit	977 972 009	CECOFLEX Clik Extension Kit	20 m
85090401-Kit	977 972 509	CECOFLEX Clik Extension Kit	25 m
85090402-Kit	977 973 009	CECOFLEX Clik Extension Kit	30 m
85090403-Kit	977 974 009	CECOFLEX Clik Extension Kit	40 m
85090404-Kit	977 975 009	CECOFLEX Clik Extension Kit	50 m
85126141-Kit	977 976 009	CECOFLEX Clik Extension Kit	60 m
85126144-Kit	977 978 009	CECOFLEX Clik Extension Kit	80 m
85126145-Kit	977 980 009	CECOFLEX Clik Extension Kit	100 m
85126147-Kit	977 982 009	CECOFLEX Clik Extension Kit	120 m
85126148-Kit	977 983 009	CECOFLEX Clik Extension Kit	130 m
85126149-Kit	977 984 009	CECOFLEX Clik Extension Kit	140 m
85126150-Kit	977 985 009	CECOFLEX Clik Extension Kit	150 m

ACCESSORI

Cod. art.	E. No.	Descrizione del prodotto	Cod. art.	E. No.	Descrizione del prodotto
HOFIS Cable PULL Support			Avvolgicavo		
92000371	977 991 109	HOFIS Cable PULL Support	2124.0000.000	983 067 809	Avvolgicavo



Sorgente di luce laser ottica

F99.001	Sorgente di luce laser ottica
----------------	-------------------------------



Kit di pulizia LWL

F99.002	Kit di pulizia LWL
----------------	--------------------



Cavo patch CAT6A rotondo

U-UTP NON SCHERMATO

Cavo

CAT6A non schermato rotondo, bianco, 500 MHz, LSZH

Spina

RJ45 CAT6A non schermata con protezione LATCH, protezione antipiega bianca, rivestimento EIA/TIA 568A, PoE+. 3 cappucci supplementari in rosso, giallo e verde per la codificazione.

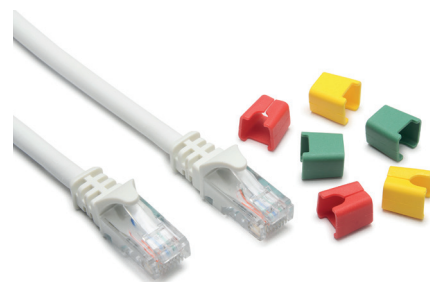

Cod. art.	E. No.	Descrizione del prodotto	
T05.07.10005	IOI 605 079	CAT6A Round-Patch U-UTP/LSZH, bianco, codificabile	0,5 m
T05.07.10010	IOI 605 179	CAT6A Round-Patch U-UTP/LSZH, bianco, codificabile	1,0 m
T05.07.10020	IOI 605 279	CAT6A Round-Patch U-UTP/LSZH, bianco, codificabile	2,0 m
T05.07.10030	IOI 605 379	CAT6A Round-Patch U-UTP/LSZH, bianco, codificabile	3,0 m
T05.07.10050	IOI 605 479	CAT6A Round-Patch U-UTP/LSZH, bianco, codificabile	5,0 m
T05.07.10075	IOI 605 579	CAT6A Round-Patch U-UTP/LSZH, bianco, codificabile	7,5 m
T05.07.10100	IOI 605 679	CAT6A Round-Patch U-UTP/LSZH, bianco, codificabile	10,0 m
T05.07.10125	IOI 605 779	CAT6A Round-Patch U-UTP/LSZH, bianco, codificabile	12,5 m
T05.07.10150	IOI 605 879	CAT6A Round-Patch U-UTP/LSZH, bianco, codificabile	15,0 m
T05.07.10200	IOI 605 979	CAT6A Round-Patch U-UTP/LSZH, bianco, codificabile	20,0 m
T05.07.10250	IOI 606 079	CAT6A Round-Patch U-UTP/LSZH, bianco, codificabile	25,0 m

S-FTP SCHERMATO

Cavo

CAT6A schermato rotondo, bianco, 500 MHz, LSZH

Spina

RJ45 CAT6A schermata con protezione LATCH, protezione antipiega bianca, rivestimento EIA/TIA 568A, PoE+. 3 cappucci supplementari in rosso, giallo e verde per la codificazione.



Cod. art.	E. No.	Descrizione del prodotto	
T05.11.10005	IOI 625 079	CAT6A Round-Patch S-FTP/LSZH, bianco, codificabile	0,5 m
T05.11.10010	IOI 625 179	CAT6A Round-Patch S-FTP/LSZH, bianco, codificabile	1,0 m
T05.11.10020	IOI 625 279	CAT6A Round-Patch S-FTP/LSZH, bianco, codificabile	2,0 m
T05.11.10030	IOI 625 379	CAT6A Round-Patch S-FTP/LSZH, bianco, codificabile	3,0 m
T05.11.10050	IOI 625 479	CAT6A Round-Patch S-FTP/LSZH, bianco, codificabile	5,0 m
T05.11.10075	IOI 625 579	CAT6A Round-Patch S-FTP/LSZH, bianco, codificabile	7,5 m
T05.11.10100	IOI 625 679	CAT6A Round-Patch S-FTP/LSZH, bianco, codificabile	10,0 m
T05.11.10125	IOI 625 779	CAT6A Round-Patch S-FTP/LSZH, bianco, codificabile	12,5 m
T05.11.10150	IOI 625 879	CAT6A Round-Patch S-FTP/LSZH, bianco, codificabile	15,0 m
T05.11.10200	IOI 625 979	CAT6A Round-Patch S-FTP/LSZH, bianco, codificabile	20,0 m
T05.11.10250	IOI 626 079	CAT6A Round-Patch S-FTP/LSZH, bianco, codificabile	25,0 m

Cavo patch CAT6A piatto

U-UTP NON SCHERMATO

Cavo

CAT6A non schermato piatto, bianco, 500 MHz, LSZH

Spina

RJ45 CAT6A non schermata con protezione LATCH, incl. protezione anti-piegia bianca, rivestimento EIA/TIA 568A, PoE+. 3 cappucci supplementari in rosso, giallo e verde per la codificazione.

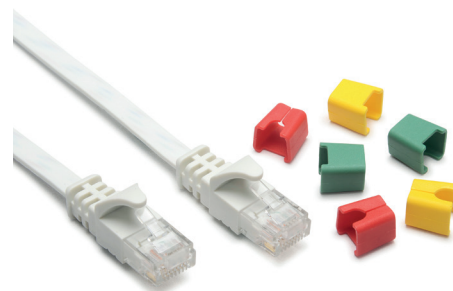

Cod. art.	E. No.	Descrizione del prodotto	
T05.07.00005	IOI 600 079	CAT6A Slim-Patch U-UTP/LSZH, bianco, codificabile	0,5 m
T05.07.00010	IOI 600 179	CAT6A Slim-Patch U-UTP/LSZH, bianco, codificabile	1,0 m
T05.07.00020	IOI 600 279	CAT6A Slim-Patch U-UTP/LSZH, bianco, codificabile	2,0 m
T05.07.00030	IOI 600 379	CAT6A Slim-Patch U-UTP/LSZH, bianco, codificabile	3,0 m
T05.07.00050	IOI 600 479	CAT6A Slim-Patch U-UTP/LSZH, bianco, codificabile	5,0 m
T05.07.00075	IOI 600 579	CAT6A Slim-Patch U-UTP/LSZH, bianco, codificabile	7,5 m
T05.07.00100	IOI 600 679	CAT6A Slim-Patch U-UTP/LSZH, bianco, codificabile	10,0 m
T05.07.00125	IOI 600 779	CAT6A Slim-Patch U-UTP/LSZH, bianco, codificabile	12,5 m
T05.07.00150	IOI 600 879	CAT6A Slim-Patch U-UTP/LSZH, bianco, codificabile	15,0 m
T05.07.00200	IOI 600 979	CAT6A Slim-Patch U-UTP/LSZH, bianco, codificabile	20,0 m
T05.07.00250	IOI 601 079	CAT6A Slim-Patch U-UTP/LSZH, bianco, codificabile	25,0 m

U-FTP SCHERMATO

Cavo

CAT6A schermato piatto, bianco, 500 MHz, LSZH

Spina

RJ45 CAT6A schermata con protezione LATCH, protezione antipiegia bianca, rivestimento EIA/TIA 568A, PoE+. 3 cappucci supplementari in rosso, giallo e verde per la codificazione.

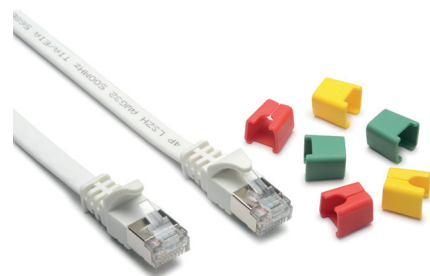

Cod. art.	E. No.	Descrizione del prodotto	
T05.09.00005	IOI 610 079	CAT6A Slim-Patch U-FTP/LSZH, bianco, codificabile	0,5 m
T05.09.00010	IOI 610 179	CAT6A Slim-Patch U-FTP/LSZH, bianco, codificabile	1,0 m
T05.09.00020	IOI 610 279	CAT6A Slim-Patch U-FTP/LSZH, bianco, codificabile	2,0 m
T05.09.00030	IOI 610 379	CAT6A Slim-Patch U-FTP/LSZH, bianco, codificabile	3,0 m
T05.09.00050	IOI 610 479	CAT6A Slim-Patch U-FTP/LSZH, bianco, codificabile	5,0 m
T05.09.00075	IOI 610 579	CAT6A Slim-Patch U-FTP/LSZH, bianco, codificabile	7,5 m
T05.09.00100	IOI 610 679	CAT6A Slim-Patch U-FTP/LSZH, bianco, codificabile	10,0 m
T05.09.00125	IOI 610 779	CAT6A Slim-Patch U-FTP/LSZH, bianco, codificabile	12,5 m
T05.09.00150	IOI 610 879	CAT6A Slim-Patch U-FTP/LSZH, bianco, codificabile	15,0 m
T05.09.00200	IOI 610 979	CAT6A Slim-Patch U-FTP/LSZH, bianco, codificabile	20,0 m
T05.09.00250	IOI 611 079	CAT6A Slim-Patch U-FTP/LSZH, bianco, codificabile	25,0 m

ESEMPIO APPLICATIVO I

Strutture già esistenti

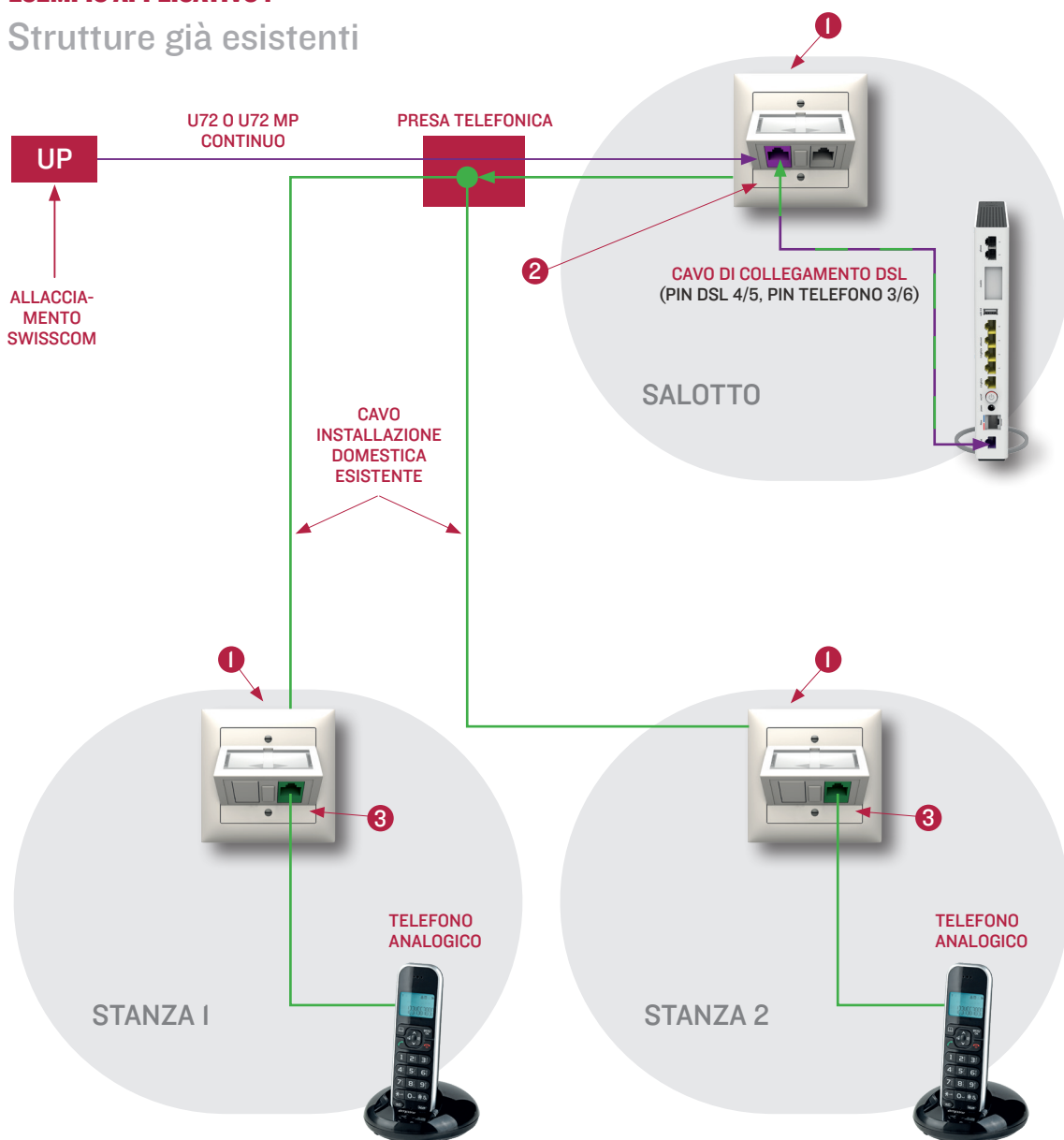

INFORMAZIONI TECNICHE

Per la linea di alimentazione dall'UP si dovrebbe utilizzare un cavo telefonico U72 o, idealmente, U72 MP 1x2. Se viene utilizzato un cavo telefonico U72 1x4, i fili turchese e viola non possono essere impiegati per l'alimentazione di recupero delle altre prese.

PRODOTTI UTILIZZATI

- 1 A01-750-000-2 / 977221309**
Scatola Clik-RJ CECOFLEX 30°, EDIZIOdue, a incasso, bianca
- 2 S35-803 / 977832109**
Modulo Keystone CECOFLEX ALL IP
- 3 S35-804 / 977832309**
Modulo telefonia Keystone CECOFLEX

ESEMPIO APPLICATIVO 2

Nuova struttura con distributore, DSL/rame

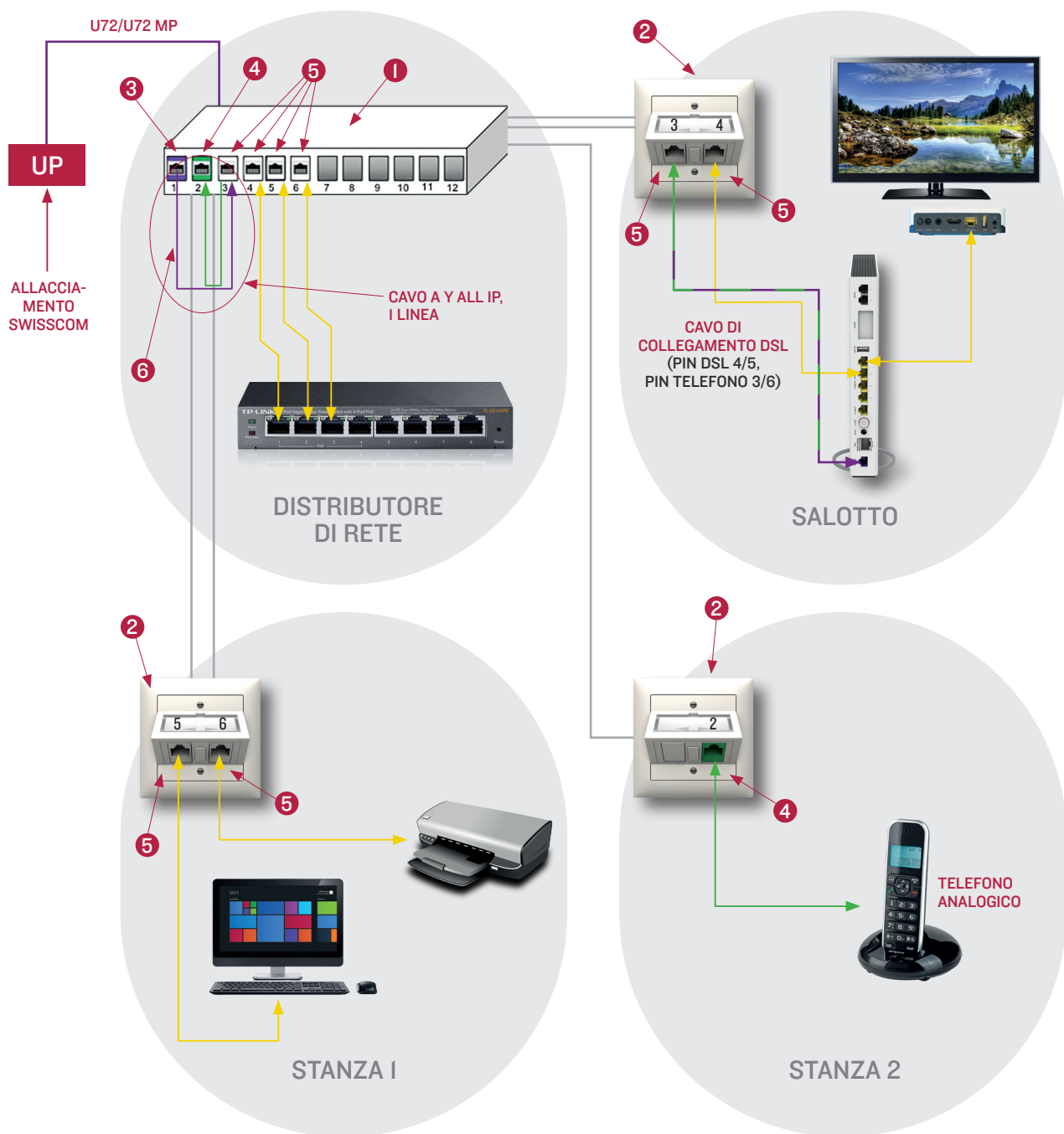

INFORMAZIONI TECNICHE

Per la linea di alimentazione dall'UP si dovrebbe utilizzare un cavo telefonico U72 o, idealmente, U72 MP Ix2.

PRODOTTI UTILIZZATI

- 1** **T15.03.3013 / 966725129**
Pannello patch Keystone a 12 porte CECOFLEX, bianco
- 2** **A01-750-000-2 / 977221309**
Scatola Clik-RJ CECOFLEX 30°, EDIZIOdue, a incasso, bianca
- 3** **S35-803 / 977832109**
Modulo Keystone CECOFLEX ALL IP

- 4** **S35-804 / 977832309**
Modulo telefonia Keystone CECOFLEX
- 5** **S35-707 / 977832009**
Modulo Keystone CAT6A CECOFLEX
- 6** **T04.10.3555-010 / 101349339**
Cavo a Y ALL IP CECOFLEX, I linea - MMV

ESEMPIO APPLICATIVO 3

Nuova struttura con distributore, collegamento in fibra ottica (OTO Extension)

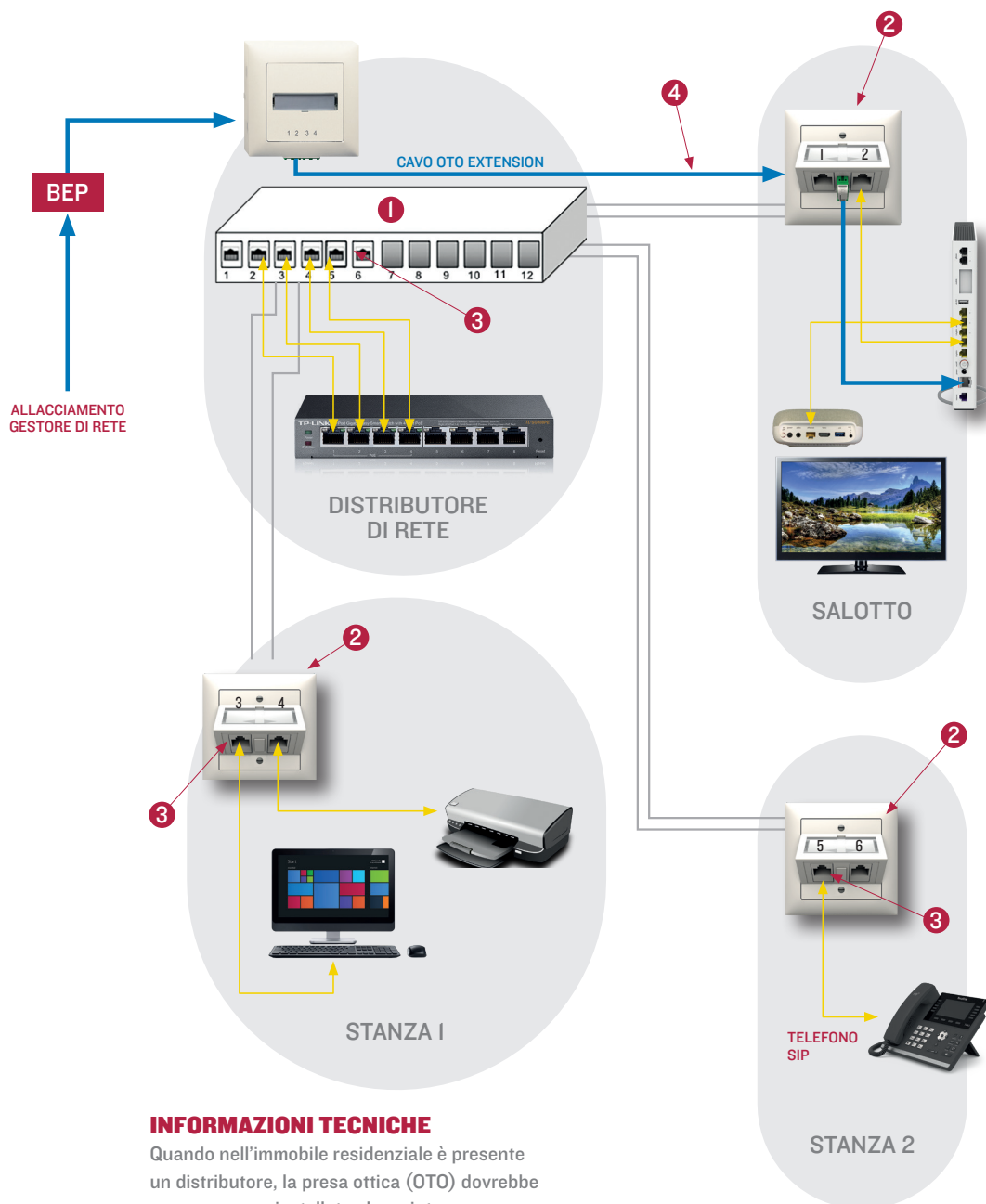

INFORMAZIONI TECNICHE

Quando nell'immobile residenziale è presente un distributore, la presa ottica (OTO) dovrebbe essere sempre installata al suo interno.

PRODOTTI UTILIZZATI

- 1** **T15.03.3013 / 966725129**
Pannello patch Keystone a 12 porte CECOFLEX, bianco
- 2** **A01-750-000-2 / 977221309**
Scatola Klik-RJ CECOFLEX 30°, EDIZIOdue, a incasso, bianca
- 3** **S35-707 / 977832009**
Modulo Keystone CAT6A CECOFLEX
- 4** **85090400-Kit / 977972009**
CECOFLEX Klik Extension Kit, 20 m (disponibile da 10-150 m)

