

# CECOFLEX

## SYSTÈME DE CÂBLAGE CAT6A ET FIBRE OPTIQUE INNOVANT

Afin de garantir une couverture Wi-Fi et DECT optimale dans l'espace de vie, il est recommandé d'installer le routeur Internet correspondant dans le séjour. A cet effet, Ceconet propose une solution globale élégante. Elle est composée d'une part d'un boîtier hybride de taille I qui convient au raccordement d'un adaptateur fibre Clik-LC Huber+Suhner et de deux connecteurs Keystone RJ45 CAT6A et d'autre part d'un distributeur modulaire ou d'un tableau patch Keystone pour la connexion des interfaces du routeur et du boîtier de raccordement.



# Patchpanel CECOFLEX 9,7"

Patchpanel 9,7" pour montage dans un distributeur multimédia, sans couvercle, vide.

Le Patchpanel offre les emplacements suivants (max):

- 16 modules de branchement RJ45 Keystone
- 2 x FLF
- 2 x LC/APC Duplex

Dimensions: 245 x 114 x 78 mm

## UTILISATION AVEC 1 X LC/APC DUPLEX

Art. No. T15.03.3333

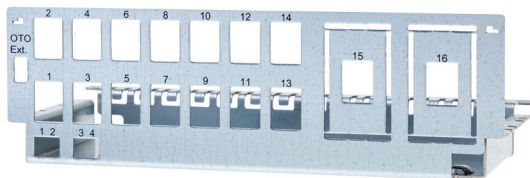

## UTILISATION AVEC 2 X LC/APC DUPLEX

Art. No. T15.03.3433

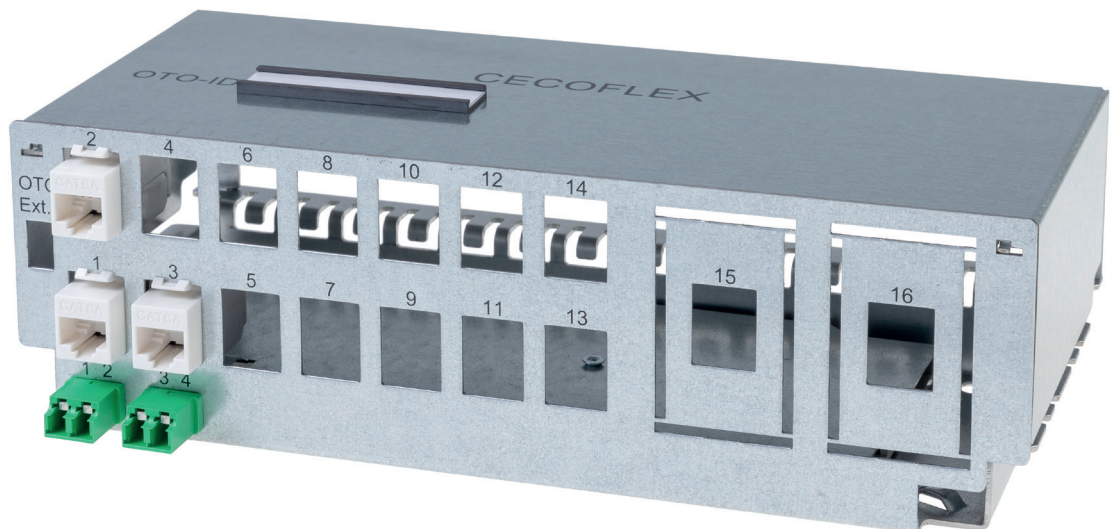
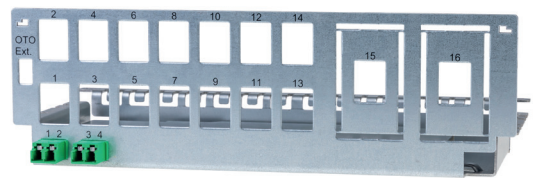

N° art.	N° E.	Description du produit
<b>T15.03.3033</b>	966 725 409	Patchpanel CECOFLEX 9,7"
<b>T15.03.3333</b>	966 725 419	Patchpanel CECOFLEX 9,7", 1 x LC Duplex APC
<b>T15.03.3433</b>	966 725 429	Patchpanel CECOFLEX Patchpanel 9,7", 2 x LC Duplex APC
<b>T15.09.9002</b>	966 830 359	Patchpanel CECOFLEX 9,7", cache
<b>S35-707</b>	977 832 009	RJ45 CAT6A UTP Keystone
<b>S35-708</b>	967 245 619	RJ45 CAT6A FTP Keystone

# Tableau patch LSA Plus 12 entrées

- Tableau patch pour installation dans le distributeur multimédia ou pour montage mural
- Empilable avec le même tableau patch ou avec le tableau patch Keystone 12 entrées
- Inclut le module pré-installé 4x RJ45 CAT6A, LSA Plus

Dimensions: 244 x 37 x 104 mm

## TABLEAU PATCH 12 ENTRÉES

Incl. un module 4x RJ45 CAT6A, LSA

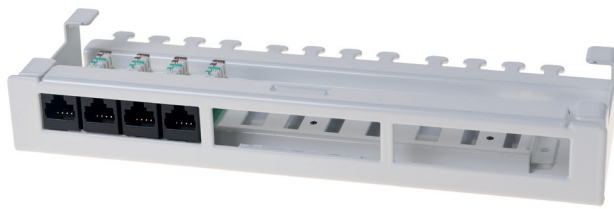

### MODULE 4x RJ45 CAT6A, LSA



### MODULE ALL IP/DSL



## MODE D'EMPLOI «MODULE TÉLÉPHONIE»

- A** ANSCHLUSS ROUTER  
CONNEXION ROUTEUR  
CONNESSIONE ROUTER
- B** DSL-ANSCHLUSS  
CONNEXION DSL  
CONNESSIONE DSL
- C** ANSCHLUSS BESTEHENDE INSTALLATION  
RACCORDEMENT À UNE INSTALLATION TÉLÉPHONIQUE EXISTANTE  
COLLEGAMENTO ALL'IMPIANTO ESISTENTE
- D** **VERLÄNGERUNG UND RÜCKFÜHRUNG:** DSL - PHONE 1 - PHONE 2  
**EXTENSION ET RETOUR:** DSL - PHONE 1 - PHONE 2  
**ESTENSIONE E RITORNO:** DSL - PHONE 1 - PHONE 2
- E** **SCHALTER ON:** PARALLELSCHALTUNG PHONE 1 / 2  
**COMMUTATEUR ON:** CIRCUIT EN PARALLÈLE PHONE 1 / 2  
**COMMUTATORE ON:** CIRCUITO PARALLELO PHONE 1 / 2

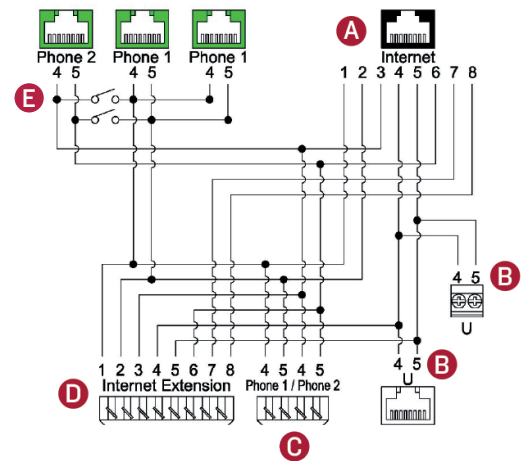

N° art.	N° E.	Description du produit
<b>Distributeur CAT6A</b>		
<b>T15.03.3021</b>	966 725 229	Tableau patch LSA Plus 12 entrées incl. 4x RJ45 CAT6A, LSA
<b>T15.09.9121</b>	977 823 109	Module DSL ALL IP
<b>T15.09.9021</b>	966 733 909	Module 4x RJ45 CAT6A, LSA



# Tableau patch Keystone I2 entrées

- Tableau patch pour installation dans le distributeur multimédia ou pour montage mural
- Empilable avec le même tableau patch ou avec le tableau patch LSA Plus I2 entrées
- I2 modules de branchement Keystone RJ45



Dimensions: 244 x 45 x 104 mm

## S'EMPILE FACILEMENT

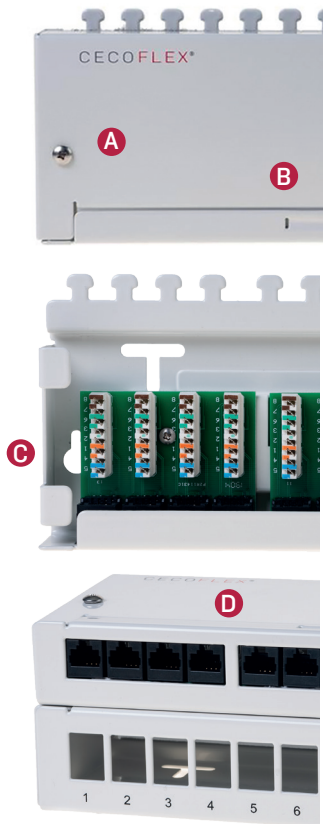

- A** Desserrez les vis des deux côtés de 3 à 4 tours.
- B** Retirez le couvercle du tableau patch supérieur sans outil.  
Pour cela, appuyez sur le couvercle au milieu du tableau patch et poussez-le vers l'arrière.
- C** Placez le tableau patch supérieur sur le tableau patch inférieur et insérez les trous longitudinaux prévus à cet effet dans les (têtes de) vis préalablement desserrées. Serrez à nouveau les vis des deux côtés.
- D** Une fois le tableau patch fixé, installez le couvercle sans outil en l'insérant depuis l'arrière jusqu'à ce qu'il s'enclenche à l'avant.

N° art.	N° E.	Description du produit
<b>T15.03.3013</b>	966 725 129	Tableau patch I2 entrées, Keystone, vide
<b>S35-707</b>	977 832 009	RJ45 CAT6A UTP Keystone
<b>S35-708</b>	967 245 619	RJ45 CAT6A FTP Keystone

# Boîtier de raccordement CECOFLEX CLIK-RJ 30°

Boîtier de raccordement 30° adaptable à toutes les applications avec deux emplacements pour modules Keystone et un emplacement pour adaptateur fibre Clik-LC (Huber+Suhner) – incluant trois caches opaques

- DSL Broadband-Ready
- Réseau
- Remplace la prise téléphone
- Extension OTO (extension enfichable de connexion fibre optique)

## EXTENSION OTO

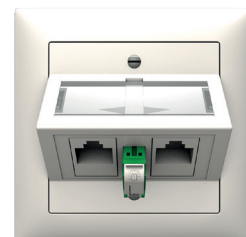

## PRISE DSL



## PRODUITS

### Système hybride CECOFLEX catégorie 6A / fibre

#### Boîtier de raccordement CECOFLEX CLIK-RJ 30°

Boîtier de raccordement 30° pour recevoir 2x RJ45 Keystone et 1x adaptateur fibre Clik-LC Huber+Suhner, incluant 3x caches opaques pour RJ45 et Clik-LC

N° art.	N° E.	Description du produit
<b>Boîtiers de raccordement</b>		
<b>A01-750-000-2</b>	977 221 309	Prise UP 30° 2x RJ45 / 1x Clik-LC Edizio
<b>A05-750-000-2</b>	977 021 309	Prise AP 30° 2x RJ45 / 1x Clik-LC Edizio
<b>A01-750-000-1</b>	977 221 209	Prise UP 30° 2x RJ45 / 1x Clik-LC Standard
<b>A05-750-000-1</b>	977 021 209	Prise AP 30° 2x RJ45 / 1x Clik-LC Standard
<b>A25-750-000-1</b>	977 622 209	Jeu mixte 2 x RJ45 / 1 Clik, standard 58 mm
<b>A25-750-000-2</b>	977 622 309	Jeu mixte 2 x RJ45 / 1 Clik, Edizio/kallysto

#### Boîtiers de raccordement 2 x RJ45

<b>A01-715-000-2</b>	977 221 109	Prise encastrée 2 x RJ45 Keystone, Edizio
<b>A05-715-000-2</b>	977 021 109	Prise apparente 2 x RJ45 Keystone, Edizio
<b>A01-715-000-1</b>	977 221 009	Prise encastrée 2 x RJ45 Keystone Standard
<b>A05-715-000-1</b>	977 021 009	Prise apparente 2 x RJ45 Keystone Standard
<b>A25-715-000-2</b>	977 622 109	Jeu mixte 2 x RJ45, Edizio/kallysto
<b>A25-715-000-1</b>	977 622 009	Jeu mixte 2 x RJ45, standard 58 mm

#### Connecteur

<b>S35-707</b>	977 832 009	RJ45 CAT6A UTP Keystone
<b>S35-803</b>	977 832 109	RJ45 ALL-IP Keystone violet
<b>S35-804</b>	977 832 309	RJ45 8 PÔLES Keystone vert
<b>S35-708</b>	967 245 619	RJ45 CAT6A FTP Keystone

#### Accessoires

<b>T04.10.2554-040</b>	101 349 329	Câble en Y
<b>R837033</b>		Adaptateur R&M C6, 6A /u Keystone 3° gén.

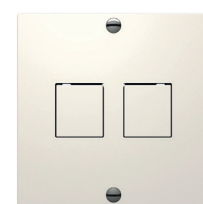

# Extension OTO CECOFLEX

## Extension fibre optique

Extension facile à installer (enfichable) de la connexion fibre optique depuis le distributeur multimédia vers un emplacement central dans la maison ou l'appartement.

- 1 adaptateur Clic-LC, SM, LC/APC, beige-vert, sans bride avec protection interne contre le laser et clapet anti-poussière automatique
- 1 jarretière fibre optique Clic vers LC/APC, simplex, 2,7 mm, blanc SM G.657.A3, force de traction 300 N



N° art.	N° E.	Description du produit	
<b>Kit d'extension CECOFLEX Clic</b>			
<b>85090395-Kit</b>	977 970 509	Kit d'extension CECOFLEX Clic	5 m
<b>85090397-Kit</b>	977 971 009	Kit d'extension CECOFLEX Clic	10 m
<b>85090399-Kit</b>	977 971 509	Kit d'extension CECOFLEX Clic	15 m
<b>85090400-Kit</b>	977 972 009	Kit d'extension CECOFLEX Clic	20 m
<b>85090401-Kit</b>	977 972 509	Kit d'extension CECOFLEX Clic	25 m
<b>85090402-Kit</b>	977 973 009	Kit d'extension CECOFLEX Clic	30 m
<b>85090403-Kit</b>	977 974 009	Kit d'extension CECOFLEX Clic	40 m
<b>85090404-Kit</b>	977 975 009	Kit d'extension CECOFLEX Clic	50 m
<b>85126141-Kit</b>	977 976 009	Kit d'extension CECOFLEX Clic	60 m
<b>85126144-Kit</b>	977 978 009	Kit d'extension CECOFLEX Clic	80 m
<b>85126145-Kit</b>	977 980 009	Kit d'extension CECOFLEX Clic	100 m
<b>85126147-Kit</b>	977 982 009	Kit d'extension CECOFLEX Clic	120 m
<b>85126148-Kit</b>	977 983 009	Kit d'extension CECOFLEX Clic	130 m
<b>85126149-Kit</b>	977 984 009	Kit d'extension CECOFLEX Clic	140 m
<b>85126150-Kit</b>	977 985 009	Kit d'extension CECOFLEX Clic	150 m

### ACCESSOIRES

N° art.	N° E.	Description du produit
<b>Support PULL de câble HOFIS</b>		
<b>92000371</b>	977 991 109	Câble HOFIS Support PULL



N° art.	N° E.	Description du produit
<b>Dériveur de câble</b>		
<b>2124.0000.000</b>	983 067 809	Dériveur de câble



<b>Source de lumière laser optique</b>	
<b>F99.001</b>	Source de lumière laser optique



<b>Kit de nettoyage LWL</b>	
<b>F99.002</b>	Kit de nettoyage LWL



# Câble patch CAT6A rond

## NON BLINDÉ U-UTP

### Câble

CAT6A non blindé rond, blanc, 500 MHz, LSZH

### Connecteur

RJ45 CAT6A non blindé avec protection LATCH, protection anti-courbure blanche, affectation EIA/TIA 568A, PoE+. 3 hottes supplémentaires en rouge, jaune et vert pour codes couleurs.

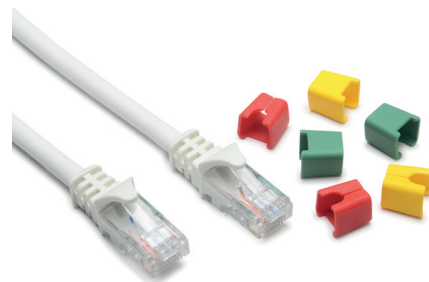

N° art.	N° E.	Description du produit	
<b>T05.07.10005</b>	I01 605 079	CAT6A Round-Patch U-UTP/LSZH, bl., codes couleurs possibles	0,5 m
<b>T05.07.10010</b>	I01 605 179	CAT6A Round-Patch U-UTP/LSZH, bl., codes couleurs possibles	1,0 m
<b>T05.07.10020</b>	I01 605 279	CAT6A Round-Patch U-UTP/LSZH, bl., codes couleurs possibles	2,0 m
<b>T05.07.10030</b>	I01 605 379	CAT6A Round-Patch U-UTP/LSZH, bl., codes couleurs possibles	3,0 m
<b>T05.07.10050</b>	I01 605 479	CAT6A Round-Patch U-UTP/LSZH, bl., codes couleurs possibles	5,0 m
<b>T05.07.10075</b>	I01 605 579	CAT6A Round-Patch U-UTP/LSZH, bl., codes couleurs possibles	7,5 m
<b>T05.07.10100</b>	I01 605 679	CAT6A Round-Patch U-UTP/LSZH, bl., codes couleurs possibles	10,0 m
<b>T05.07.10125</b>	I01 605 779	CAT6A Round-Patch U-UTP/LSZH, bl., codes couleurs possibles	12,5 m
<b>T05.07.10150</b>	I01 605 879	CAT6A Round-Patch U-UTP/LSZH, bl., codes couleurs possibles	15,0 m
<b>T05.07.10200</b>	I01 605 979	CAT6A Round-Patch U-UTP/LSZH, bl., codes couleurs possibles	20,0 m
<b>T05.07.10250</b>	I01 606 079	CAT6A Round-Patch U-UTP/LSZH, bl., codes couleurs possibles	25,0 m

## BLINDÉ S-FTP

### Câble

CAT6A blindé rond, blanc, 500 MHz, LSZH

### Connecteur

RJ45 CAT6A blindé avec protection LATCH, protection anti-courbure blanche, affectation EIA/TIA 568A, PoE+. 3 hottes supplémentaires en rouge, jaune et vert pour codes couleurs.



N° art.	N° E.	Description du produit	
<b>T05.11.10005</b>	I01 625 079	CAT6A Round-Patch S-FTP/LSZH, bl., codes couleurs possibles	0,5 m
<b>T05.11.10010</b>	I01 625 179	CAT6A Round-Patch S-FTP/LSZH, bl., codes couleurs possibles	1,0 m
<b>T05.11.10020</b>	I01 625 279	CAT6A Round-Patch S-FTP/LSZH, bl., codes couleurs possibles	2,0 m
<b>T05.11.10030</b>	I01 625 379	CAT6A Round-Patch S-FTP/LSZH, bl., codes couleurs possibles	3,0 m
<b>T05.11.10050</b>	I01 625 479	CAT6A Round-Patch S-FTP/LSZH, bl., codes couleurs possibles	5,0 m
<b>T05.11.10075</b>	I01 625 579	CAT6A Round-Patch S-FTP/LSZH, bl., codes couleurs possibles	7,5 m
<b>T05.11.10100</b>	I01 625 679	CAT6A Round-Patch S-FTP/LSZH, bl., codes couleurs possibles	10,0 m
<b>T05.11.10125</b>	I01 625 779	CAT6A Round-Patch S-FTP/LSZH, bl., codes couleurs possibles	12,5 m
<b>T05.11.10150</b>	I01 625 879	CAT6A Round-Patch S-FTP/LSZH, bl., codes couleurs possibles	15,0 m
<b>T05.11.10200</b>	I01 625 979	CAT6A Round-Patch S-FTP/LSZH, bl., codes couleurs possibles	20,0 m
<b>T05.11.10250</b>	I01 626 079	CAT6A Round-Patch S-FTP/LSZH, bl., codes couleurs possibles	25,0 m

# Câble patch CAT6A plat

## NON BLINDÉ U-UTP

### Câble

CAT6A non blindé plat, blanc, 500 MHz, LSZH

### Connecteur

RJ45 CAT6A non blindé avec protection LATCH, protection anti-courbure blanche, affectation EIA/TIA 568A, PoE+. 3 hottes supplémentaires en rouge, jaune et vert pour codes couleurs.

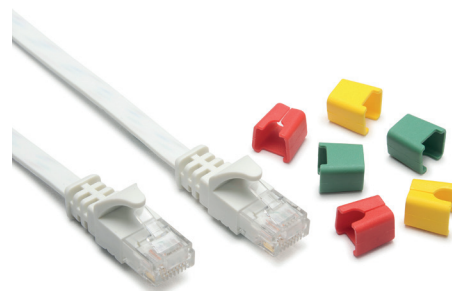

N° art.	N° E.	Description du produit	
<b>T05.07.00005</b>	IOI 600 079	CAT6A Slim-Patch U-UTP/LSZH, bl., codes couleurs possibles	0,5 m
<b>T05.07.00010</b>	IOI 600 179	CAT6A Slim-Patch U-UTP/LSZH, bl., codes couleurs possibles	1,0 m
<b>T05.07.00020</b>	IOI 600 279	CAT6A Slim-Patch U-UTP/LSZH, bl., codes couleurs possibles	2,0 m
<b>T05.07.00030</b>	IOI 600 379	CAT6A Slim-Patch U-UTP/LSZH, bl., codes couleurs possibles	3,0 m
<b>T05.07.00050</b>	IOI 600 479	CAT6A Slim-Patch U-UTP/LSZH, bl., codes couleurs possibles	5,0 m
<b>T05.07.00075</b>	IOI 600 579	CAT6A Slim-Patch U-UTP/LSZH, bl., codes couleurs possibles	7,5 m
<b>T05.07.00100</b>	IOI 600 679	CAT6A Slim-Patch U-UTP/LSZH, bl., codes couleurs possibles	10,0 m
<b>T05.07.00125</b>	IOI 600 779	CAT6A Slim-Patch U-UTP/LSZH, bl., codes couleurs possibles	12,5 m
<b>T05.07.00150</b>	IOI 600 879	CAT6A Slim-Patch U-UTP/LSZH, bl., codes couleurs possibles	15,0 m
<b>T05.07.00200</b>	IOI 600 979	CAT6A Slim-Patch U-UTP/LSZH, bl., codes couleurs possibles	20,0 m
<b>T05.07.00250</b>	IOI 601 079	CAT6A Slim-Patch U-UTP/LSZH, bl., codes couleurs possibles	25,0 m

## BLINDÉ U-FTP

### Câble

CAT6A blindé plat, blanc, 500 MHz, LSZH

### Connecteur

RJ45 CAT6A blindé avec protection LATCH, protection anti-courbure blanche, affectation EIA/TIA 568A, PoE+. 3 hottes supplémentaires en rouge, jaune et vert pour codes couleurs.

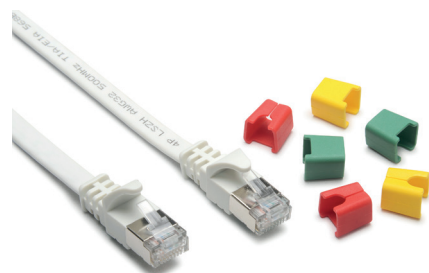

N° art.	N° E.	Description du produit	
<b>T05.09.00005</b>	IOI 610 079	CAT6A Slim-Patch U-FTP/LSZH, bl., codes couleurs possibles	0,5 m
<b>T05.09.00010</b>	IOI 610 179	CAT6A Slim-Patch U-FTP/LSZH, bl., codes couleurs possibles	1,0 m
<b>T05.09.00020</b>	IOI 610 279	CAT6A Slim-Patch U-FTP/LSZH, bl., codes couleurs possibles	2,0 m
<b>T05.09.00030</b>	IOI 610 379	CAT6A Slim-Patch U-FTP/LSZH, bl., codes couleurs possibles	3,0 m
<b>T05.09.00050</b>	IOI 610 479	CAT6A Slim-Patch U-FTP/LSZH, bl., codes couleurs possibles	5,0 m
<b>T05.09.00075</b>	IOI 610 579	CAT6A Slim-Patch U-FTP/LSZH, bl., codes couleurs possibles	7,5 m
<b>T05.09.00100</b>	IOI 610 679	CAT6A Slim-Patch U-FTP/LSZH, bl., codes couleurs possibles	10,0 m
<b>T05.09.00125</b>	IOI 610 779	CAT6A Slim-Patch U-FTP/LSZH, bl., codes couleurs possibles	12,5 m
<b>T05.09.00150</b>	IOI 610 879	CAT6A Slim-Patch U-FTP/LSZH, bl., codes couleurs possibles	15,0 m
<b>T05.09.00200</b>	IOI 610 979	CAT6A Slim-Patch U-FTP/LSZH, bl., codes couleurs possibles	20,0 m
<b>T05.09.00250</b>	IOI 611 079	CAT6A Slim-Patch U-FTP/LSZH, bl., codes couleurs possibles	25,0 m



## EXEMPLE D'APPLICATION I

### Bâtiment existants

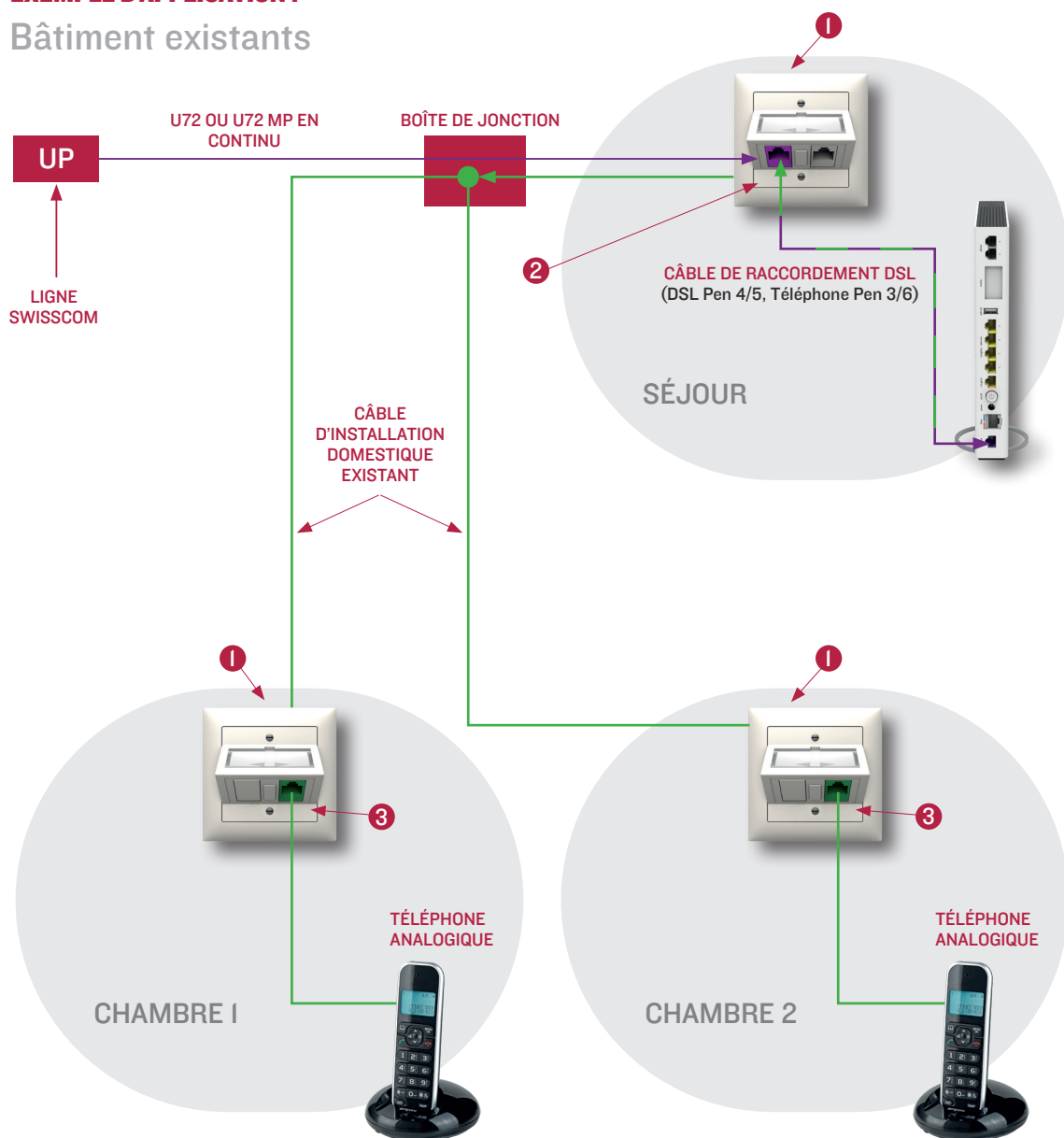

### INFORMATIONS TECHNIQUES

Pour l'alimentation par UP, il conviendrait d'utiliser un câble téléphonique U72 ou dans l'idéal U72 MP 1x2. En cas d'utilisation d'un câble téléphonique U72 1x4, les fils en turquoise et violet ne doivent pas être employés pour la récupération d'énergie des autres prises.

### PRODUITS UTILISÉS

- 1 A01-750-000-2 / 977221309**  
Prise CECOFLEX Clic-RJ 30°, EDIZIOdue, UP, blanc
- 2 S35-803 / 977832109**  
Module Keystone ALL-IP CECOFLEX
- 3 S35-804 / 977832309**  
Module de téléphonie Keystone CECOFLEX



### EXEMPLE D'APPLICATION 3

## Bâtiment neuf avec armoire de distribution, connexion fibre optique (extension OTO)

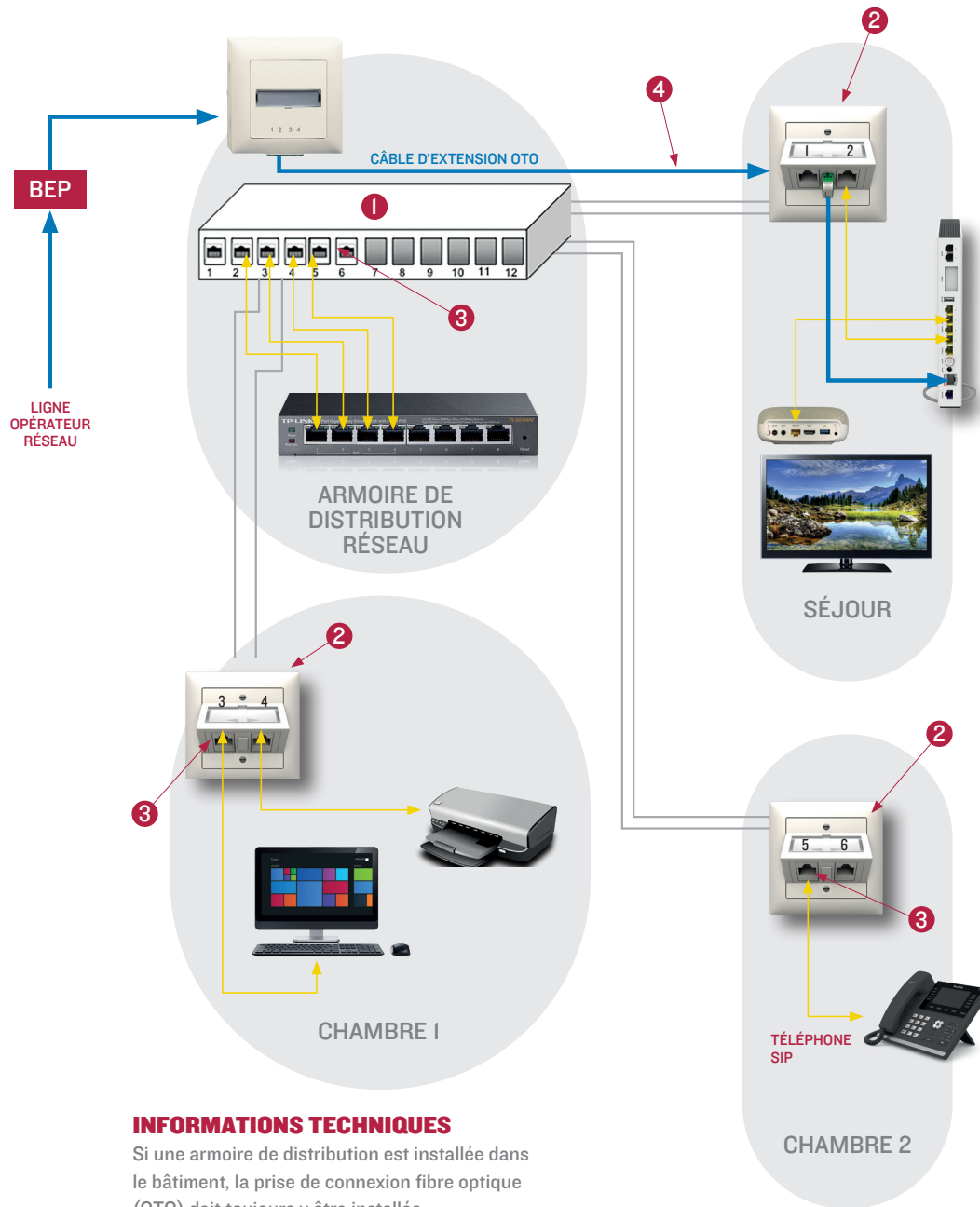

### INFORMATIONS TECHNIQUES

Si une armoire de distribution est installée dans le bâtiment, la prise de connexion fibre optique (OTO) doit toujours y être installée.

### PRODUITS UTILISÉS

- T15.03.3013 / 966725129**  
Tableau patch Keystone I2 entrées CECOFLEX, blanc
- A01-750-000-2 / 977221309**  
Prise CECOFLEX Cltik-RJ 30°, EDIZIOdue, UP, blanc
- S35-707 / 977832009**  
Module Keystone CAT6A CECOFLEX
- Kit 85090400 / 977972009**  
Kit d'extension CECOFLEX Cltik 20 m  
(disponible de 10 à 150 m)

